

TELESKOPOWA MYJKA DO OKIEN 3w1

PL

Instrukcja obsługi

Szanowny kliencie,

dziękujemy za okazanie zaufania i wybór tego produktu. Niniejsza instrukcja obsługi jest integralną częścią produktu. Zawarte są w niej istotne zalecenia dotyczące eksploatacji i obsługi produktu. Przekazując produkt innemu użytkownikowi, należy przekazać mu także instrukcję obsługi. Instrukcję należy zachować, aby móc z niej skorzystać w dowolnym momencie!

Opis produktu i jego przeznaczenie

Urządzenie może być wykorzystywane do czyszczenia i osuszania płaskich powierzchni takich, jak np. szyby, lustra, kafelki, ławki, deski do krojenia, blaty stołów itp. Nie nadaje się do odkurzania powierzchni (nie posiada worka na zanieczyszczenia). Urządzenie nie nadaje się do odsysania dużej ilości płynu. Produkt przeznaczony jest do użytku domowego.

Zasady bezpieczeństwa

Urządzenie nie może być obsługiwane przez osoby (w tym dzieci) o ograniczonej sprawności fizycznej bądź umysłowej lub nie posiadające odpowiedniej wiedzy oraz doświadczenia. Osoby te mogą pracować z urządzeniem pod nadzorem osoby za nie odpowiedzialnej lub po odbyciu przeszkolenia. Nie wolno pozwalać dzieciom bawić się urządzeniem. Wszystkie elementy opakowania powinny znajdować się w miejscu niedostępnym dla dzieci. Produkt powinien być przechowywany w miejscu niedostępnym dla dzieci. Producent nie ponosi odpowiedzialności za szkody powstałe w wyniku nieprawidłowego użytkowania urządzenia.

Instrukcje dotyczące bezpieczeństwa

1. Należy korzystać wyłącznie z ładowarki dostarczanej z produktem.
2. Urządzenie nie będzie działać prawidłowo, gdy akumulator nie będzie całkowicie naładowany.
3. Nie wolno naciskać, skręcać oraz załamywać przewodu ładowarki.
4. Nie wolno stawiać ciężkich przedmiotów na przewód ładowarki.
5. Nie wolno dopuszczać do całkowitego rozładowania się akumulatora. Należy naładować akumulator natychmiast po zauważeniu spadku wydajności.
6. Urządzenie nadaje się do odsysania wody. Nie może być wykorzystywane do odsysania płynów łatwopalnych, rozpuszczalników i innych niebezpiecznych substancji chemicznych.
7. Nie wolno dopuścić do kontaktu przewodu ładowarki z gorącymi lub ostrymi przedmiotami.
8. Nie wolno odłączać ładowarki od sieci elektrycznej pociągając za jej przewód, należy złapać za korpus.
9. Nie wolno dotykać ładowarki mokrymi dłońmi. Uszkodzony przewód ładowarki powinien być wymieniony przez wykwalifikowanego serwisanta.
10. Nie wolno wkładać jakichkolwiek przedmiotów w otwory wentylacyjne ani zakrywać ich. Nie wolno przyskać środkiem czyszczącym w oczy. Nie wolno spryskiwać wodą ani płynami czyszczącymi produktów zawierających elementy elektroniczne.

Nie wolno czyścić pękniętych lub rozbitych szyb, zamarzniętych powierzchni, nie wolno używać urządzenia podczas deszczu, w temperaturze otoczenia poza przedziałem 5-40°C.

Sposób użycia

Informacje dotyczące urządzenia

Po rozpakowaniu urządzenia upewnij się, że jest ono kompletne oraz czy jego elementy nie są uszkodzone. Jeżeli stwierdzisz, że którykolwiek z elementów został uszkodzony w trakcie transportu, skontaktuj się ze sprzedawcą.

Wykaz elementów produktu:

1. Korpus
2. Zbiornik na odsysany płyn
3. Pojemnik na płyny czyszczące
4. Końcówka ssąca
5. Szczotka
6. Uchwyt do końcówki do ściągania płynu
7. Ładowarka
8. Końcówka do ściągania płynu
9. Drażek teleskopowy
10. Zatrzask zbiornika na płyny czyszczące

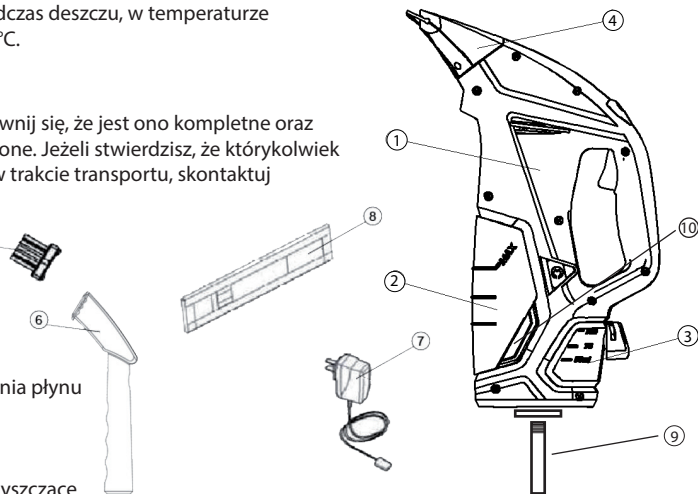

Montaż urządzenia

1. Załóż końcówkę ssącą z uszczelką tak, żeby się zatrzasnęła (usłyszysz kliknięcie).

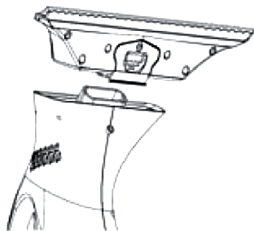

2. Napełnij pojemnik płynem czyszczącym (zalecamy stosowanie środków silnie pianiące)

3. Załóż końcówkę do ściągania płynów na spryskiwacz.

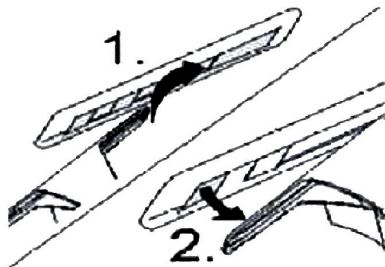

Ładowanie akumulatora

Połącz przewód do gniazda w urządzeniu, a ładowarkę do gniazda elektrycznego.

Uwaga: Podczas ładowania na ładowarce będzie palić się czerwona lampka a po całkowitym naładowaniu się akumulatora zmieni kolor na zielony. Akumulator urządzenia należy zawsze naładować po zakończeniu pracy i co 3 miesiące przy dłuższym przechowywaniu.

Uruchamianie zasysania i spryskiwania

Naciśnij przycisk spryskiwania na pojemniku, aby pokryć powierzchnię środkiem czyszczącym, a następnie końcówką

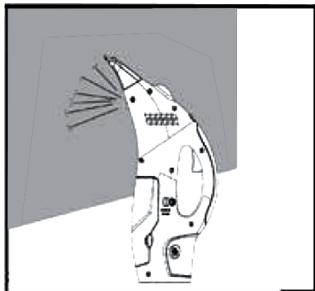
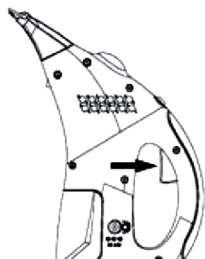
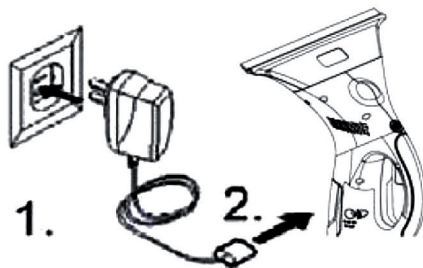

ściągnąca usuń brud razem z pianą z czyszczonej powierzchni, możesz też wszystko odessać końcówką ssącą naciskając odpowiedni przycisk. Po zakończeniu pracy zdejmij końcówki i umyj je pod bieżącą wodą. Trudno dostępne powierzchnie mogą być odsysane pionowo lub poziomo.

Opróżnianie zbiornika w trakcie pracy

Po napełnieniu się zbiornika na brudną wodę do poziomu oznaczonego kreską, wyjmij zbiornik i opróżnij go. Wyjmij zbiornik przez ściśnięcie dwóch zapadek bocznych w sposób pokazany na rysunku i po otwarciu wyjmij pojemnik z korpusu odkurzacza. Wyłącz urządzenie przed przystąpieniem do wyjmowania zbiornika.

Przerwa w pracy

Odłóż urządzenie i wyłącz je.

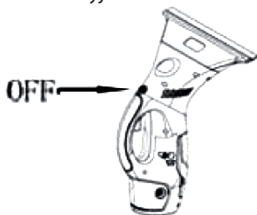

Zakończenie pracy/czyszczenie urządzenia

1. Wyłącz urządzenie.

2. Zdejmij końcówki, zbiorniki i pojemnik, a następnie umyj je pod bieżącą wodą (nie wolno myć w zmywarce do naczyń). Odsysacz wystarczy przetrzeć wilgotną szmatką.

Uwaga: Jednostka główna urządzenia zawiera komponenty elektryczne. Nie wolno myć jej pod bieżącą wodą! Wszystkie elementy powinny dobrze wyschnąć przed ponownym zmontowaniem i odłożeniem urządzenia na miejsce przechowywania.

3. Naładuj akumulator.

Przechowywanie

Przechowywać w suchym środowisku.

Rozwiązywanie problemów

Ze spryskiwacza nie wydobywa się płyn

– napełnij pojemnik środkiem czyszczącym.

Mechanizm pompujący w pojemniku jest uszkodzony

– skontaktuj się z punktem serwisowym.

Nie można załączyć urządzenia

– należy naładować akumulator.

Płyn wycieka podczas czyszczenia

– należy wyczyścić lub wymienić uszczelkę.

Woda wydostaje się z otworów wentylacyjnych

– należy opróżnić zbiornik na brudną wodę.

Ochrona środowiska naturalnego

Informacje dotyczące utylizacji urządzeń elektrycznych i elektronicznych

Po upływie okresu przydatności do użycia nie wolno wyrzucać produktu do odpadów domowych.

Aby dokonać właściwej utylizacji produktu, należy oddać je w wyznaczonym miejscu zbiórki, gdzie zostanie przyjęte nieodpłatnie.

Dokonując prawidłowej utylizacji pomagasz zachować cenne zasoby przyrodnicze i wspomagasz prewencję przeciw potencjalnemu negatywnemu wpływowi na środowisko naturalne i ludzkie zdrowie, na co mogłaby mieć wpływ nieprawidłowa utylizacja odpadów. Dalszych szczegółów wymagaj od lokalnego urzędu lub w najbliższym miejscu zbiórki odpadów. W przypadku nieprawidłowej likwidacji tego rodzaju odpadów może zostać nałożona kara zgodnie z przepisami krajowymi.

Nie wolno wyrzucać zużytych baterii do odpadów domowych, należy je oddać w miejscu zapewniającym odpowiedni ich recykling.

Serwis

Jeżeli po zakupieniu produktu stwierdzisz, że jest on uszkodzony, skontaktuj się ze sprzedawcą. Podczas użytkowania produktu należy przestrzegać zasad zawartych w niniejszej instrukcji obsługi. Reklamacja nie będzie uznana, jeżeli wprowadzono zmiany w produkcie lub nie stosowano się do wskazówek zawartych w instrukcji obsługi.

Gwarancja nie obejmuje:

- naturalnego zużycia elementów pracujących produktu w trakcie jego normalnego użytkowania,
- czynności serwisowych związanych ze standardową konserwacją produktu (np. czyszczenie, wymiana elementów zużywających się podczas normalnego użytkowania),
- usterek spowodowanych wpływem warunków zewnętrznych (np. warunki atmosferyczne, zapylenie, nieodpowiednie użytkowanie itp.),
- uszkodzeń mechanicznych powstałych w związku z upadkiem produktu, uderzenia nim itp.,
- uszkodzeń powstałych w wyniku niewłaściwego posługiwania się produktem, używania produktu w sposób niezgodny z instrukcją obsługi, przeciążania go, używania nieodpowiednich lub nieoryginalnych części zamiennych, wykorzystywania nieoryginalnych akcesoriów bądź narzędzi itp.,
- uszkodzeń spowodowanych używaniem nieoryginalnych zasilaczy lub używaniem oryginalnego zasilacza w połączeniu z innym produktem. Należy zawsze zachowywać zgodność w ramach jednego produktu.

Za uszkodzenia mechaniczne reklamowanego produktu powstałe w wyniku nieprawidłowo zabezpieczenia transportowanego przedmiotu odpowiada jego właściciel.

Producent zastrzega sobie prawo do wprowadzania ewentualnych zmian w instrukcji obsługi i nie odpowiada za błędy powstałe w druku. Ilustracje i opisy mogą odbiegać od rzeczywistości w zależności od modelu produktu.

Dane techniczne

Pojemność zbiornika na brudną wodę - 250 ml

Pojemność zbiornika na środek czyszczący - 100 ml

Czas działania urządzenia po całkowitym naładowaniu akumulatora - maks. 20 min

Napięcie akumulatora - 3,7 V

Czas ładowania wyczerpanego akumulatora - ok. 2 h

Typ akumulatora - Li-ion 1500 mAh

Masa - 0,8 kg

Napięcie ładowarki - 5 V

Prąd ładowarki - 1 A

